

Шкафы-купе "ЭКО" ЭКО-121, ЭКО-125, ЭКО-141, ЭКО-145

Установка выдвижных вешалок и штанги для одежды

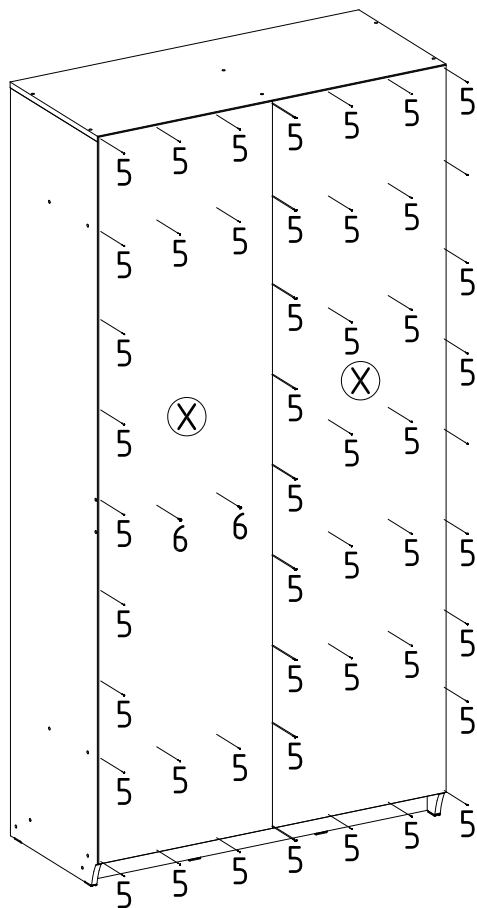

Для установки задних стенок необходимо проверить и выровнять длину диагоналей корпуса шкафа и сделать предварительную разметку в местах крепления задней стенки к полкам и ребру жесткости.
Гвозди (5) и саморезы (6) равномерно распределить по периметру задней стенки и в местах крепления к полкам и к ребру жесткости.

После сборки установить на конфирматы (1) заглушки (2).

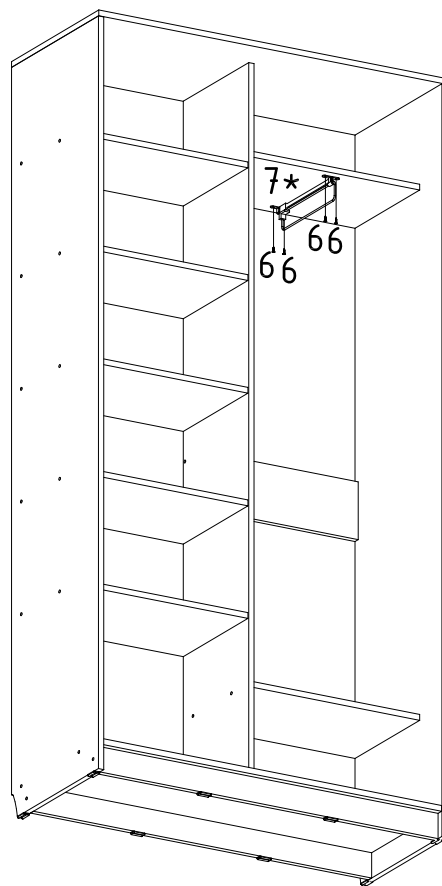

Для шкафов ЭКО-121, ЭКО-141

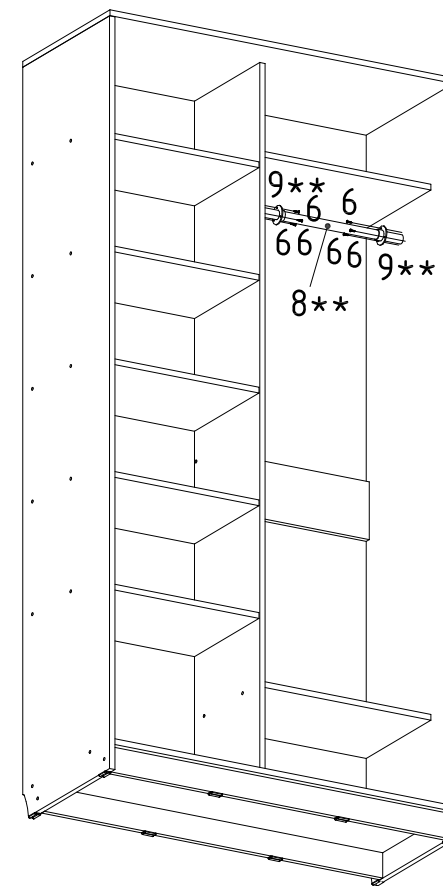

Для шкафов ЭКО-125, ЭКО-145

Шкафы-купе "ЭКО" ЭКО-121, ЭКО-125, ЭКО-141, ЭКО-145

Установка дверей

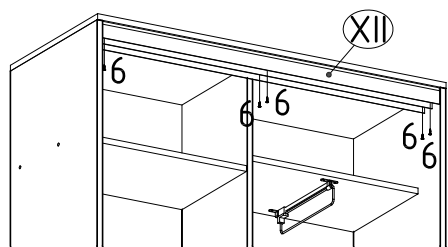

Закрепить верхний трек (XII) саморезами (6) к крыше, выровняв его относительно боковин шкафа таким образом, чтобы верхний трек был утоплен вглубь корпуса шкафа на 3мм относительно боковин шкафа.

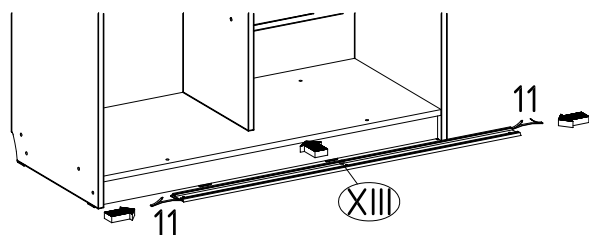

Установить стопора (11) в направляющие нижнего трека (XIII).
Для двухдверных шкафов - по одному стопору в каждую направляющую.
Положить нижний трек (XIII) на дно шкафа.

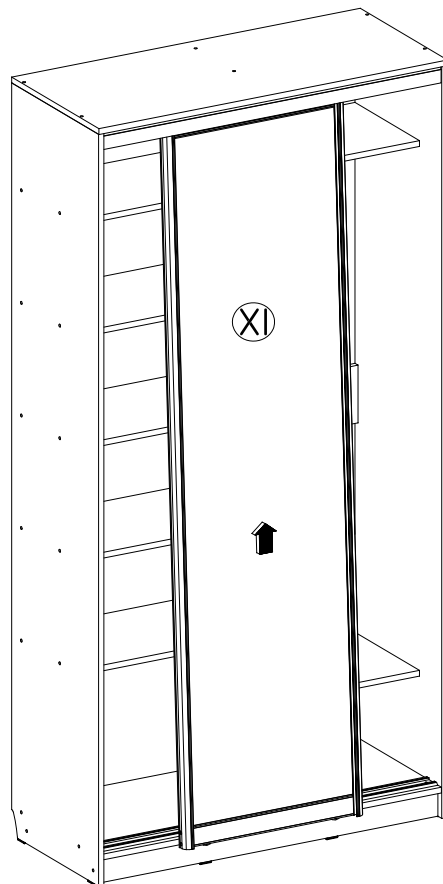

Наклонить дверь (XI) и вставить ее в верхний трек (XII) до упора, приподнять подпружиненные нижние ролики двери руками и вставить в нижний трек (XIII). При этом нижние ролики должны войти в пазы направляющих нижнего трека (XIII).

Для двухдверных шкафов - первая дверь устанавливается в дальние направляющие верхнего и нижнего трека, вторая дверь устанавливается в ближние направляющие.

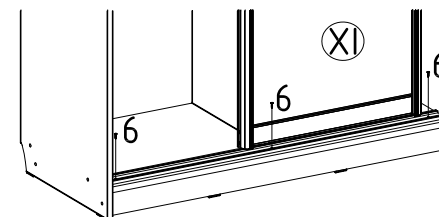

Подвести дверь (XI) к боковой стенке корпуса, выставить нижний трек (XIII) таким образом, чтобы дверь (XI) была параллельна передней кромке боковой стенки и закрепить нижний трек (XIII) одним саморезом (6). Прodelать тоже самое относительно второй боковой стенки, саморезы (6), крепящие середину нижнего трека (XIII) - заворачивать в последнюю очередь.

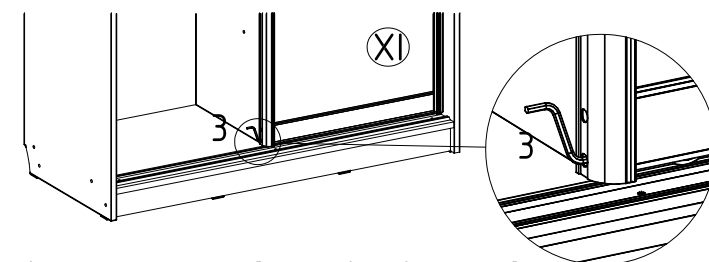

Вставить шестигранный ключ в отверстие для регулировочного винта в вертикальном профиле двери (XI). Вращая ключом регулировочный винт нижних роликов, отрегулировать положение двери (XI) таким образом, чтобы дверь (XI) по всей высоте плотно прилегала к соответствующей боковине, при этом нижний край двери (XI) не должен соприкасаться с нижним треком (XIII). Отрегулировать все двери аналогичным образом.

Шкафы-купе "ЭКО" ЭКО-121, ЭКО-125, ЭКО-141, ЭКО-145

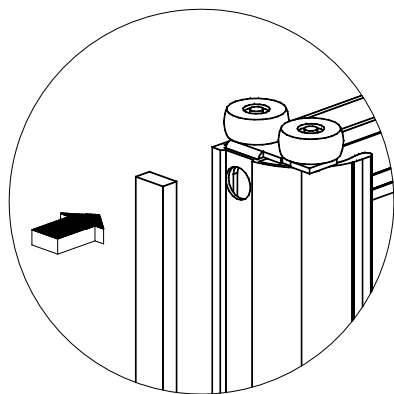

После регулировки дверей приклеить ленты-щетку. Аккуратно сняв защитную пленку с клеевой основы на 5...7 см, приклеивать сверху вниз постепенно снимая пленку.

Схема наклейки ленты-щеток

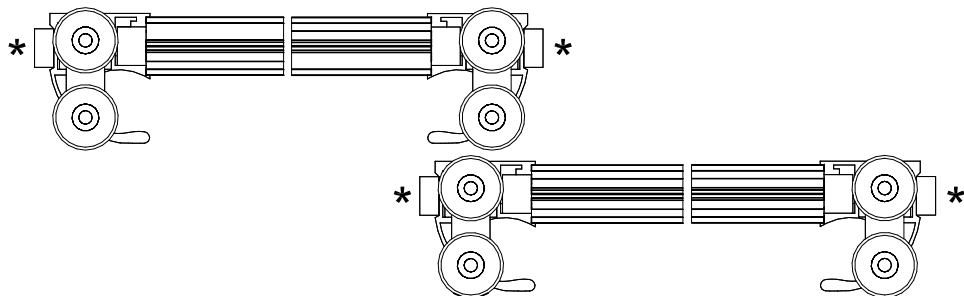

* - места приклейки ленты-щеток

Положение дверей в закрытом состоянии регулируется положением стопоров (11). Стопор (11) аккуратно, чтобы не поцарапать поверхность нижнего трека (XIII), перемещается по пазу в нужную позицию. Нижний ролик двери (XI) должен попадать на стопор (11) при касании вертикального профиля двери (XI) боковой стенки шкафа.

Рекомендации по эксплуатации и уходу за мебелью

Мебель эксплуатируется в помещении с температурой не ниже +10С и относительной влажностью 65+/-15%. Мебель необходимо оберегать от попадания большого количества воды, устанавливать на расстоянии не менее 50-70 см от нагревательных приборов.

Не следует ставить на мебель горячие предметы без теплоизоляционной прокладки.

Любые поверхности мебели необходимо беречь от ударов твердыми предметами

во избежание появления царапин, вмятин, трещин.

В процессе эксплуатации мебели возможно ослабление крепежной фурнитуры. При необходимости следует подтянуть винты, шурупы, болты и гайки.

Пыль с поверхностей удаляется мягкой сухой тканью (фланель, плюш). Для освежения поверхностей полированных (неполированных), снятия с них различных загрязнений, пятен от рук - применяются спиртовой раствор или специальные составы для чистки мебели типа «Полироль», можно также пользоваться небольшим количеством мыльного раствора с обязательной последующей протиркой сухой тканью.

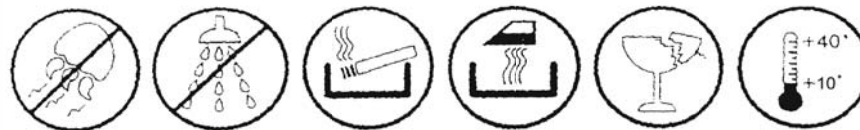

Двери раздвижные выдерживают нагрузку - 10000 циклов открываний (закрывания). Ящики - 20000 циклов открываний (закрывания).

При эксплуатации изделий, имеющих стеклянные двери, полки и зеркала необходимо помнить, что эксплуатация стеклоизделий и зеркал с трещиной сопряжена с риском получения травмы. При появлении трещин надо немедленно заменить стекло деталь или зеркало. Стеклянные полки нагружать не более 6 кг на каждую.

Полки из ЛДСП -нагружать не более 10 кг.

Дно ящиков -нагружать не более 5 кг.

Вешало выдвигное, штанга для одежды - нагружать не более 10 кг.